

MODULE PRO FD

- kapasitet for fôranlegget

Større
pålitelighet.

Lengre
levetid.

Renere
fôrsentral.

FD6256,25 m / 16,9 m³**FD750**7,5 m / 20 m³**FD1000**10 m / 27 m³**FEEDLINE** e-Pro

AUTOMATISKE FÔRINGSSYSTEMER.

Modul Pro FD -matebord

De nye Module Pro-modellene inkluderer størrelsesklassene 17-27 kubikkmeter. Bordene er fra 6,25 til 10 meter lange. Module Pro er enklere enn forgjengeren og har dermed lengre levetid.

Module Pro FD har en bunntransportør med galvanisert kjede som er en lukket kjedekanal. Kjedens gode kvaliteter inkluderer også at den kan reverseres uten begrensninger. Derfor kan bordet fylles til 100% når som helst. Bunntransportørens medbringer beveger seg på plaststrimler, som er laget av resirkulert plast. Bunntransportøren til det nye fyllingsbordet er utviklet med to kjeder i stedet for fire som tidligere. Gjennom to-kjedeløsningen sørger vi for at kjeden er jevnt lastet og at funksjonen er mer pålitelig.

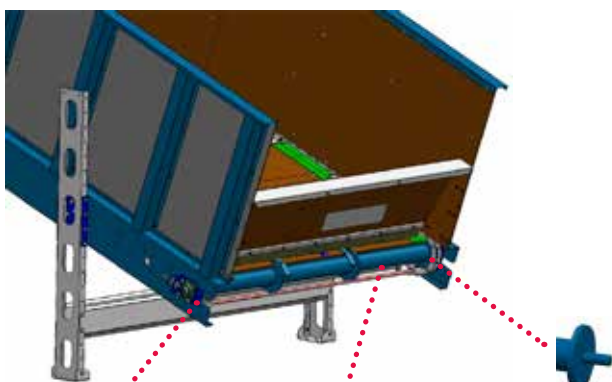
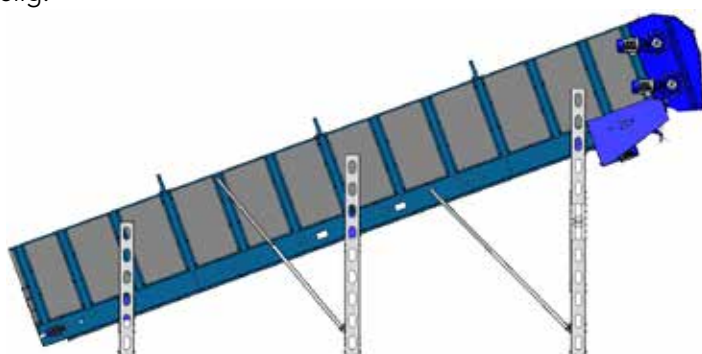

Selvsentrerende lager

Fri roterende aksel

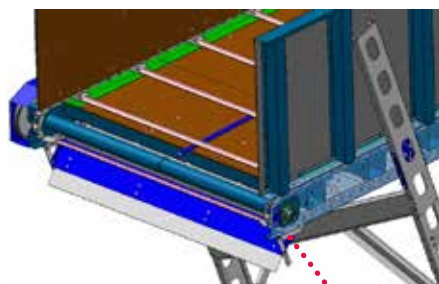

Selvrensende drivhjul

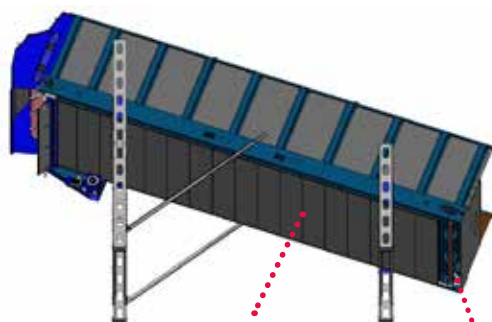

Lukket bunn

Veskedrenering

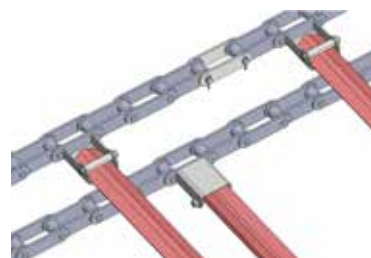

Kjede

Takket være den lukkede bunnkonstruksjonen av påfyllingsbordet er det lettere å holde fôrsentral ren, da vann og «silosaft» kan styres til et sted i fôrsentralen.

Pellon Ensilasje Ripper -river

River med Y-kniver fungerer best når du doserer surfôr og for eksempel komponenter av tilleggsfôr så vel som ved bruk av bønner.

Ensilasje Rippern fungerer veldig bra med maisfôr og andre komponenter med strå lengde under 100 mm.

Pellon G-Pro 2-styringen forbedrer matehastigheten til riveren ved å justere hastigheten på bunntransportøren i påfyllingsbordet i henhold til belastningen på riveren.

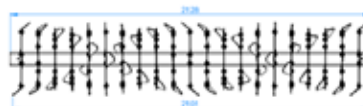
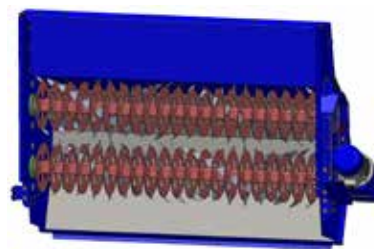

Pellon Twin Ripper HD -river

Twin Ripper HD er vår beste river for de fleste formål med strå lengde under 150 mm.

Den store trommelen og riveren med Y-kniver fungerer effektivt på alt silofôr og også med halverte baller.

Rivertrommlene har sine egne frekvensstyrte motorer med direkte drift.

Pellon G-Pro2-styringen justerer riverens utmatning ved å endre hastigheten på bunntransportøren i påfyllingsbordet etter belastningen på de to trommlene.

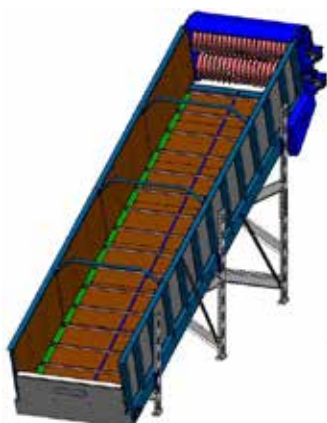
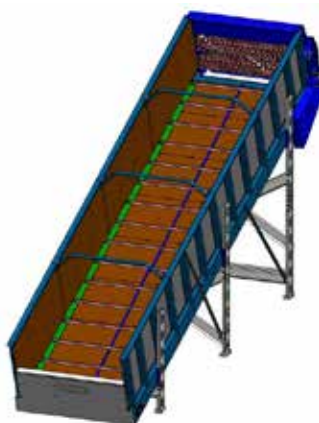
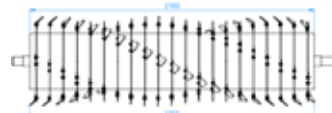

Ensilasje Ripper

Twin Ripper

TEKNISKE DATA

	Pellon Module Pro FD		
Styring	Pellon G-Pro2		
Volum	16,9 m ³	20 m ³	27 m ³
Lengde	6250 mm	7500 mm	10000 mm
Bredde / Lasting	2830 / 2135 mm		
	Ensilasje Ripper	Twin Ripper	
Effekt	4 kW	4 kW + 4 kW	
Antall kniver	168 st	168 st	
Trommelens diameter	425 mm	650 mm	

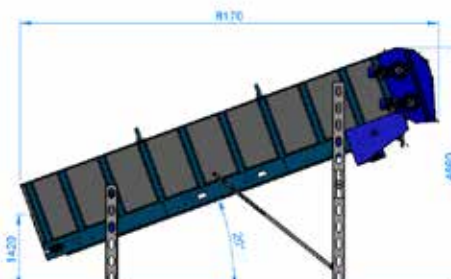
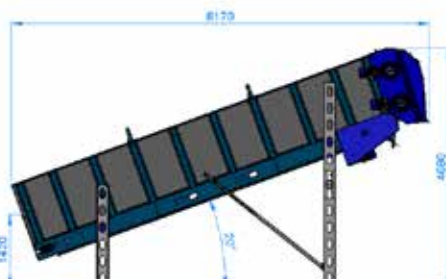
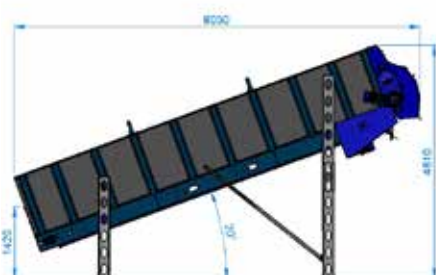



Salg i Norge:

G.K. RØE AS

Landvegen 143, 6680 Halsanaustan

Tel: +47 9578 1234

post@gkroe.no

www.gkroe.no

ENGER AGRISERVICE AS

Bjømstadveien 21, 1866 Båstad

Tel: +47 97 50 20 53

post@eas.as

www.eas.as